



# BDMP-Sortiment

# € PREISLISTE

Alle Preise inkl. gesetzl. MwSt. zzgl. Versandkosten  
Gültig ab 1. April 2023

## Nr. 127

### BITTE BEACHTEN SIE:

Aufgrund der stetig steigenden Materialpreise berechnen wir seit dem 1. August 2022 für jede Bestellung einen Aufschlag von 6%.  
Wir bitten um Ihr Verständnis.

! Beachten Sie bitte unsere **Staffel-  
preise** und den **Sonderrabatt!**



Online-Shop:

[www.schiessscheibe.de/BDMP](http://www.schiessscheibe.de/BDMP)



# BDMP-Sortiment

Bestell-Nr.	Artikelbeschreibung	Distanz (m)	Format (cm)	Mengen-Einheit	Preis (€)
810	BDMP Gesamtscheibe PPC 1500 weißes Papier 130 g/m <sup>2</sup>	3/7/15 25/50	58 x 112	25	13,63
810/P	BDMP Gesamtscheibe PPC 1500 weißer Hintergrund auf Wellpappe	3/7/15 25/50	58 x 112	1	1,21 <i>Stückpreis</i>
<b>% ab 500 St.=1,16 €/St., ab 1.000 St.=1,11 €/St., ab 3.000 St.=1,05 €/St., ab 5.000 St.=0,98 €/St.</b>					
810/Sp	BDMP Spiegel PPC 1500 weißes Papier 130 g/m <sup>2</sup>	3/7/15 25/50	31 x 46	250	39,37
810/Sp/A4	BDMP Spiegel PPC 1500 weißes Papier 130 g/m <sup>2</sup>	3/7/15 25/50	21 x 30,5	250	26,04
810/Sp/SK	BDMP Spiegel PPC 1500 Haftpapier, rückseitig geschlitzt	3/7/15 25/50	31 x 46	100	24,23
810/Sp/SK/A4	BDMP Spiegel PPC 1500 Haftpapier, rückseitig geschlitzt	3/7/15 25/50	21 x 30,5	100	31,81
811	BDMP reduzierte Gesamtscheibe PPC 1500 weißes Papier 130 g/m <sup>2</sup>	25	30 x 63	100	30,28
811/P	BDMP reduzierte Gesamtscheibe PPC 1500 weißer Hintergrund auf Wellpappe	25	45,5 x 79	1	1,46 <i>Stückpreis</i>
811/SK	BDMP reduzierte Gesamtscheibe PPC 1500 Haftpapier, rückseitig geschlitzt	25	30 x 63	100	86,31

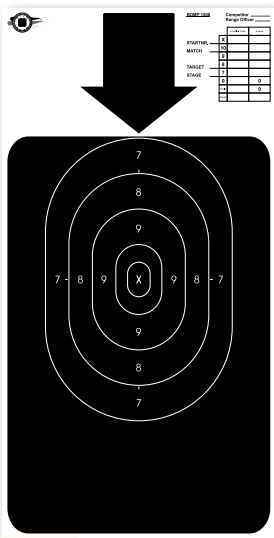

810



810/P



810/Sp



810/Sp/A4



810/Sp/SK



810/Sp/SK/A4



811

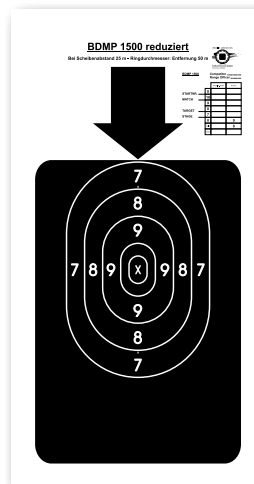

811/P

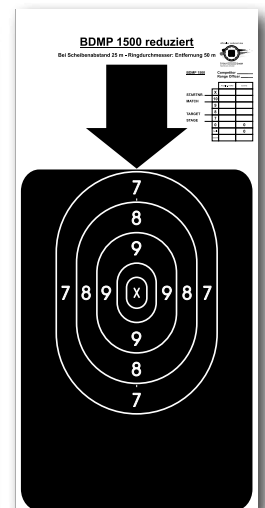

811/SK



Bestell-Nr.	Artikelbeschreibung	Distanz (m)	Format (cm)	Mengen-Einheit	Preis (€)
500	<b>BDMP-Scheibe Nr. 8</b> für das Qualifikationsschießen, 5 Targets, Ø Spiegel 250 mm, original Schießscheibenkarton, fortlaufend nummeriert	25	55 x 52	250	97,27
500/N	<b>BDMP-Scheibe Nr. 8</b> für das Qualifikationsschießen, 5 Targets, Ø Spiegel 250 mm, original Schießscheibenkarton, nicht nummeriert	25	55 x 52	250	94,90
500/4	<b>BDMP-Scheibe Nr. 8</b> , für das Qualifikationsschießen, 5 Targets, Ø Spiegel 250 mm, original Schießscheibenkarton, Träger-scheibe f. Einsteckspiegel 500/SP, fortlaufend nummeriert	25	55 x 52	250	101,96
500/SP	<b>Spiegel BDMP-Scheibe Nr. 8</b> für das Qualifikationsschießen, passend zu Art.-Nr. 500/4, original Schießscheibenkarton, fortlaufend nummeriert	25	26 x 26	250	28,89
100/W	<b>BDMP Scheibe ISSF 25m/50m Pistole</b> Pistolen-Scheibe 25/50 m, KK-Scheibe 100 m, für DP 1, DP 2, DP 3, DR 1, SP, SAR 1, SAR 2, DG 1, DG 3 (100 m) etc., weißes Papier 130 g/m <sup>2</sup>	25/50 100	55 x 52	250	56,00
100/4BDMP	<b>BDMP Scheibe ISSF 25m/50m Pistole</b> Pistolen-Scheibe 25/50 m, geschlitzt für Spiegel 100/SpBDMP, für DP 1, DP 2, DP 3, DR 1, SP, SAR 1, SAR 2, DG 1, DG 3 (100 m) etc., original Schießscheibenkarton, fortlaufend nummeriert	25/50 100	55 x 52	250	72,16
100/SpBDMP	<b>BDMP Spiegel ISSF 25m/50m Pistole</b> für Scheibe 100/4BDMP, für DP 1, DP 2, DP 3, DR 1, SP, SAR 1, SAR 2, DG 1, DG 3 (100 m) etc., original Schießscheibenkarton, fortlaufend nummeriert	25/50 100	26 x 26	250	19,65
812	<b>BDMP Gesamtscheibe „Police Pistol 1“ (PP 1)</b> weißes Papier 130 g/m <sup>2</sup>	10/15/25	45 x 77	100	46,03
812/SSK	<b>BDMP Gesamtscheibe „Police Pistol 1“ (PP 1)</b> original Schießscheibenkarton	10/15/25	45 x 77	100	50,61
812/P	<b>BDMP Gesamtscheibe „Police Pistol 1“ (PP 1)</b> weißer Hintergrund, auf Wellpappe	10/15/25	47,5 x 79	1	1,09 <small>Stückpreis</small>
<b>% ab 500 St.=1,03 €/St., ab 1.000 St.=1,00 €/St., ab 3.000 St.=0,97 €/St., ab 5.000 St.=0,96 €/St.</b>					
812/Sp	<b>BDMP Spiegel „Police Pistol 1“ (PP 1)</b> weißes Papier 130 g/m <sup>2</sup>	10/15/25	30 x 46	250	39,37
812/Sp/SK	<b>BDMP Spiegel „Police Pistol 1“ (PP 1)</b> Haftpapier, rückseitig geschlitzt	10/15/25	30 x 46	100	24,23



500 / 500/N / 500/4

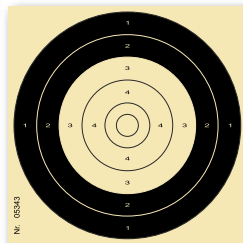

500/SP

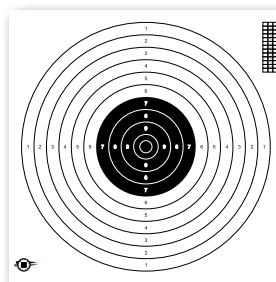

100/W

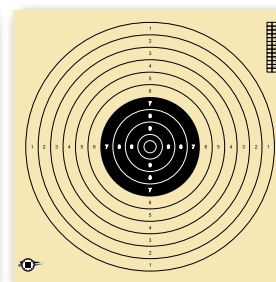

100/4BDMP

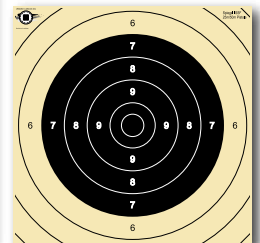

100/SpBDMP



812



812/SSK

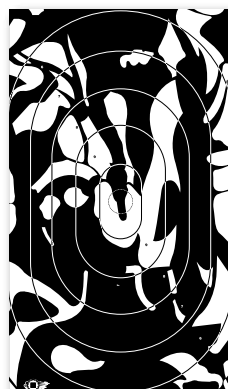

812/P

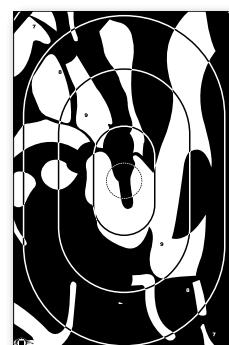

812/Sp

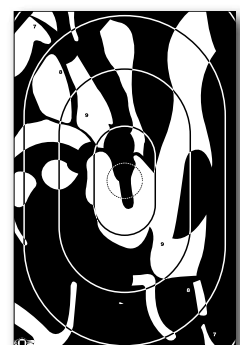

812/Sp/SK



# BDMP-Sortiment

Bestell-Nr.	Artikelbeschreibung	Distanz (m)	Format (cm)	Mengen-Einheit	Preis (€)
813	BDMP verkleinerte Gesamtscheibe „Police Pistol 1“ weißes Papier 130 g/m <sup>2</sup>	25	22,5 x 38,5	250	27,26
813/SSK	BDMP verkleinerte Gesamtscheibe „Police Pistol 1“ original Schießscheibenkarton	25	22,5 x 38,5	250	31,86
814	BDMP Gesamtscheibe „Service Pistol“ braunes Papier 130 g/m <sup>2</sup>	10/15 20/25	43,5 x 77	100	38,76
814/SSK	BDMP Gesamtscheibe „Service Pistol“ original Schießscheibenkarton	10/15 20/25	43,5 x 77	100	50,72
814/P	BDMP Gesamtscheibe „Service Pistol NPA“ braune Wellpappe	10/15 20/25	45,5 x 79	1	1,15 <small>Stückpreis</small>
% ab 500 St.=1,09 €/St., ab 1.000 St.=1,06 €/St., ab 3.000 St.=1,03 €/St., ab 5.000 St.=1,02 €/St.					
814/Sp	BDMP Spiegel „Service Pistol“ braunes Papier 130 g/m <sup>2</sup>	10/15 20/25	42,5 x 34	250	39,37
814/Sp/SK	BDMP Spiegel „Service Pistol“ braunes Haftpapier, rückseitig geschlitzt	10/15 20/25	42,5 x 34	100	30,28
815	BDMP verkleinerte Gesamtscheibe „Service Pistol“ braunes Papier 130 g/m <sup>2</sup>	25	22,5 x 38,5	250	27,26
815/SSK	BDMP verkleinerte Gesamtscheibe „Service Pistol“ original Schießscheibenkarton	25	22,5 x 38,5	250	31,86



813



813/SSK



814



814/SSK

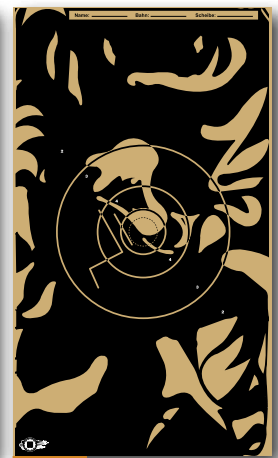

814/P

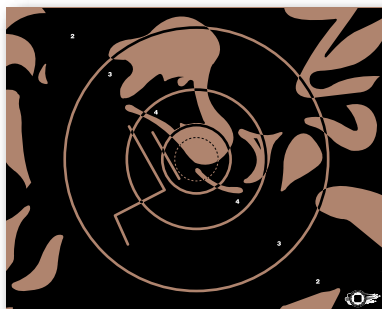

814/Sp

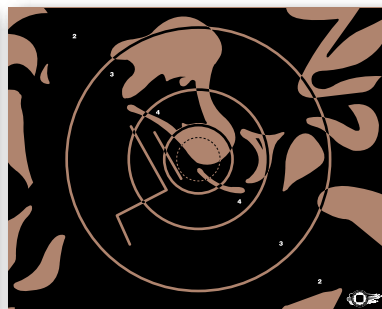

814/Sp/SK



815



815/SSK



Bestell-Nr.	Artikelbeschreibung	Distanz (m)	Format (cm)	Mengen-Einheit	Preis (€)
816	<b>BDMP-Scheibe Nr. 1, Zehnerring</b> für SG 1, CISM-Gewehr, .30 M1 Carbine, weißes Papier 130 g/m <sup>2</sup>	100	42 x 42	250	47,24
816/SSK	<b>BDMP-Scheibe Nr. 1, Zehnerring</b> für SG 1, CISM-Gewehr, .30 M1 Carbine, original Schießscheibenkarton	100	42 x 42	250	60,09
817	<b>BDMP-Scheibe Nr. 1 reduziert, Zehnerring 4fach red.</b> weißes Papier 130 g/m <sup>2</sup>	50	55 x 52	250	54,51
817/SSK	<b>BDMP-Scheibe Nr. 1 reduziert, Zehnerring 4fach red.</b> original Schießscheibenkarton	50	55 x 52	250	66,77
818	<b>BDMP-Scheibe Nr. 1 reduziert, Zehnerring 5fach red.</b> weißes Papier 130 g/m <sup>2</sup>	25	42 x 42	250	60,57
600	<b>BDMP-Scheibe Nr. 2 (ISSF-Scheibe 300 m)</b> Scheibe für Großkaliber-Gewehr, original Schießscheibenkarton	300	105 x 105	25	38,39
600/Sp/W	<b>BDMP-Scheibe Nr. 2 Spiegel</b> Spiegel für Großkaliber-Gewehr, weißes Papier 130 g/m <sup>2</sup>	300	42 x 42	100	24,23
600/Sp/SSK	<b>BDMP-Scheibe Nr. 2 Spiegel</b> Spiegel für Großkaliber-Gewehr, original Schießscheibenkarton	300	42 x 42	100	33,38
620/Sp/SSK	<b>BDMP-Scheibe Nr. 2 Spiegel</b> Spiegel für Großkaliber-Gewehr, original Schießscheibenkarton	300	61 x 61	25	33,32

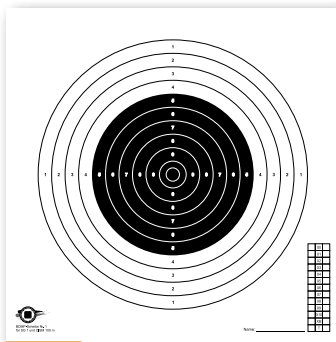

816

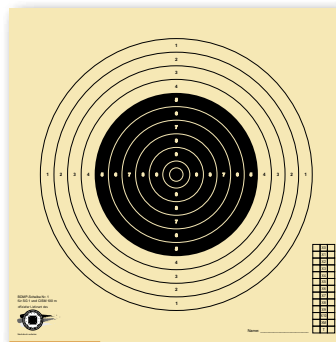

816/SSK

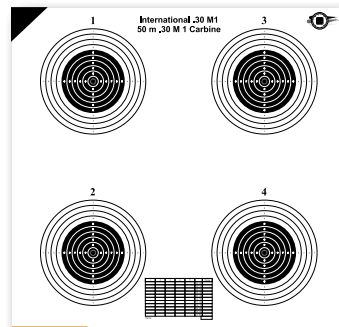

817

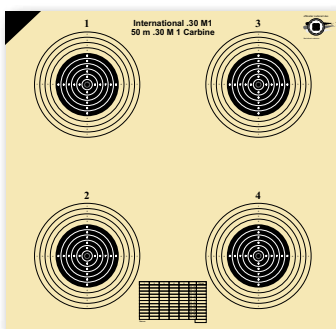

817/SSK

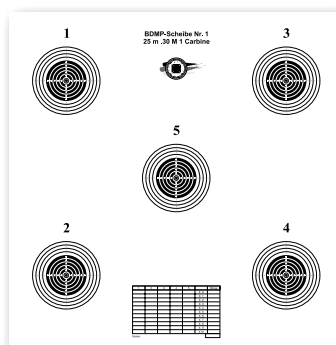

818

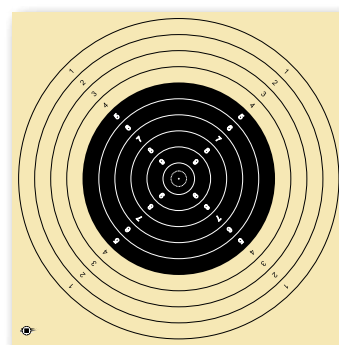

600

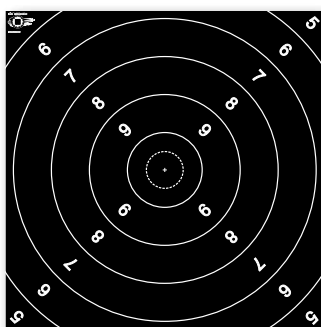

600/Sp/W

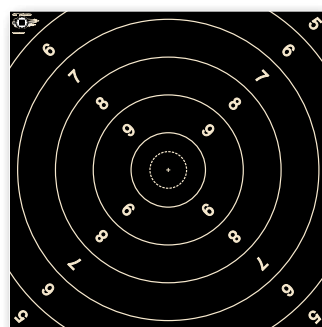

600/Sp/SSK

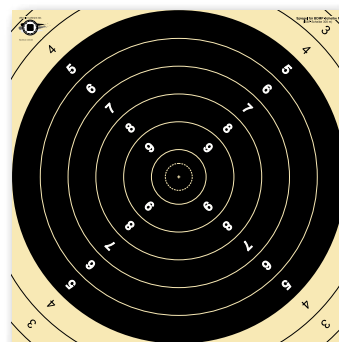

620/Sp/SSK



# BDMP-Sortiment

Bestell-Nr.	Artikelbeschreibung	Distanz (m)	Format (cm)	Mengen-Einheit	Preis (€)
819	BDMP-Scheibe Nr. 1 reduziert, .30 M1 Carabine 6 Spiegel weißes Papier 130 g/m <sup>2</sup>	25	55 x 42	250	51,48
819/SSK	BDMP-Scheibe Nr. 1 reduziert, .30 M1 Carabine 6 Spiegel original Schießscheibenkarton	25	55 x 42	250	63,42
820	BDMP-Scheibe Nr. 3, Fünfferring / 4 Wertungsfelder / 1 Probefeld für ZG 1, weißes Papier 130 g/m <sup>2</sup>	100	42 x 29,7	250	42,40
820/SSK	BDMP-Scheibe Nr. 3, Fünfferring / 4 Wertungsfelder / 1 Probefeld für ZG 1, original Schießscheibenkarton	100	42 x 29,7	250	53,42
821	BDMP-Scheibe Nr. 4, Sechseringscheibe für ZG 2, ZG 3, ZG 4, weißes Papier 130 g/m <sup>2</sup>	100/300	42 x 29,7	250	42,40
821/SSK	BDMP-Scheibe Nr. 4, Sechseringscheibe für ZG 2, ZG 3, ZG 4, original Schießscheibenkarton	100/300	42 x 29,7	250	53,42
822	BDMP-Scheibe Nr. 5, Ringscheibe von 10 bis 5 für DG 3 und DG 4, original Schießscheibenkarton	300	105 x 105	25	38,39
822/Sp/W	BDMP-Scheibe Nr. 5, Spiegel mit den Ringen 10 bis 8 für DG 3 u. DG 4 auf dem ein- und ausklappbaren 10,5 cm breiten Falzrand befindet sich ein gedrucktes Wertungsfeld, weißes Papier 130 g/m <sup>2</sup>	300	40 x 40	100	24,23
822/Sp/SSK	BDMP-Scheibe Nr. 5, Spiegel mit den Ringen 10 bis 8 für DG 3 u. DG 4 original Schießscheibenkarton	300	40 x 40	100	33,38

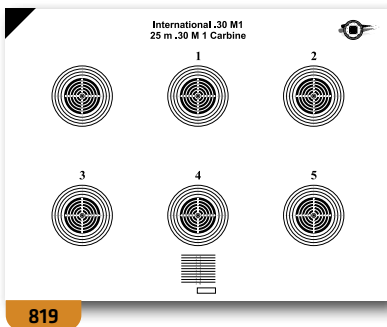

819

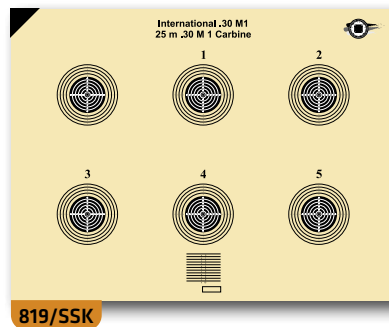

819/SSK

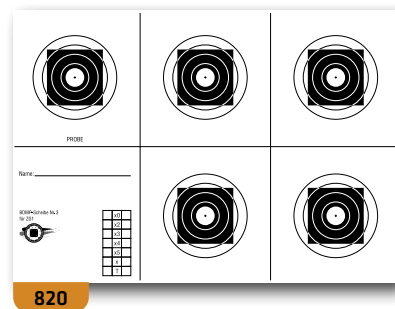

820

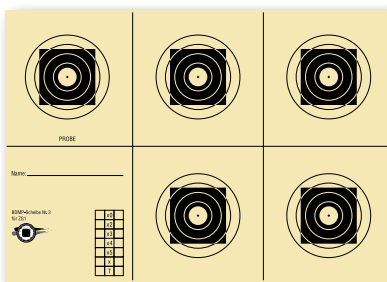

820/SSK

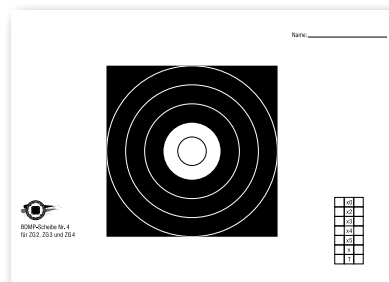

821

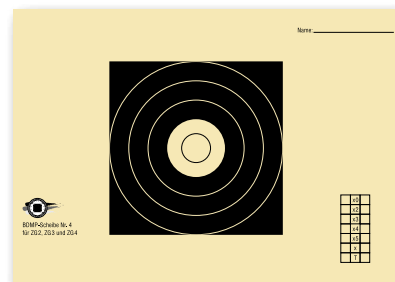

821/SSK

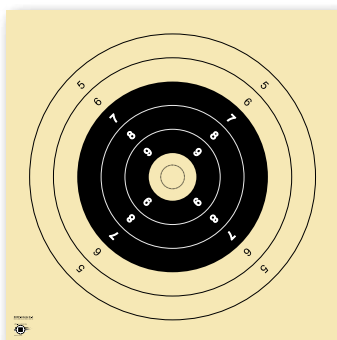

822

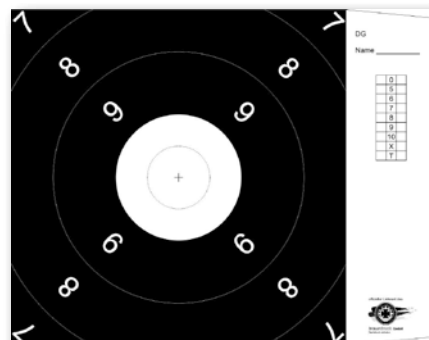

822/Sp/W

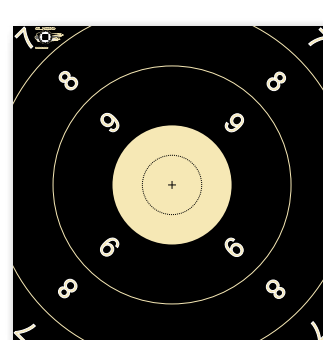

822/Sp/SSK



Bestell-Nr.	Artikelbeschreibung	Distanz (m)	Format (cm)	Mengen-Einheit	Preis (€)
823	<b>BDMP-Scheibe Nr. 6 für ZG 5</b> weißes Papier 130 g/m <sup>2</sup>	50	42 x 29,7	250	42,40
823/SSK	<b>BDMP-Scheibe Nr. 6 für ZG 5</b> original Schießscheibenkarton	50	42 x 29,7	250	53,42
824	<b>BDMP Bianchi Cup</b> Scheibe mit Trefferzonen 10, 8 und 5, Wellpappkarton	-	45,7 x 76	1	0,98
825	<b>BDMP-Scheibe EPP</b> „Europäischer Präzisions Parcours“, 5er Oval-Ringscheibe mit zwei 5er Kreis-Ringscheiben, braunes Papier 130 g/m <sup>2</sup>	-	45 x 76	100	47,24
825/P	<b>BDMP-Scheibe EPP</b> „Europäischer Präzisions Parcours“, 5er Oval-Ringscheibe mit zwei 5er Kreis-Ringscheiben, braune Wellpappe	-	45 x 76	1	1,08 <i>Stückpreis</i>
<b>% ab 500 St.=1,03 €/St., ab 1.000 St.=0,98 €/St., ab 3.000 St.=0,94 €/St., ab 5.000 St.=0,90 €/St.</b>					
826/SSK	<b>BDMP-Scheibe Nr. 7</b> Ringscheibe von 5-1 für F-Class TR 300 m, original Schießscheibenkarton	300	42 x 29,7	250	53,42
751	<b>Sportliche Flinte</b> A-, C-, D-Zone geprägt, Wellpappkarton, Zonenbezeichnung genadelt	-	46 x 76	1	0,51 <i>Stückpreis</i>
<b>% ab 500 St.=0,49 €/St., ab 1.000 St.=0,48 €/St., ab 3.000 St.=0,47 €/St., ab 5.000 St.=0,44 €/St.</b>					

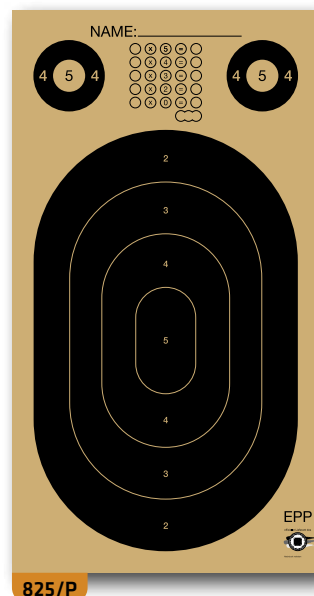
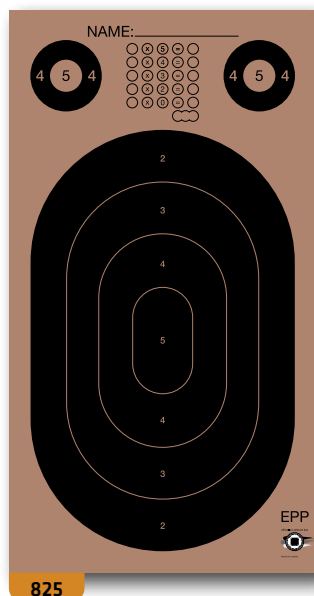
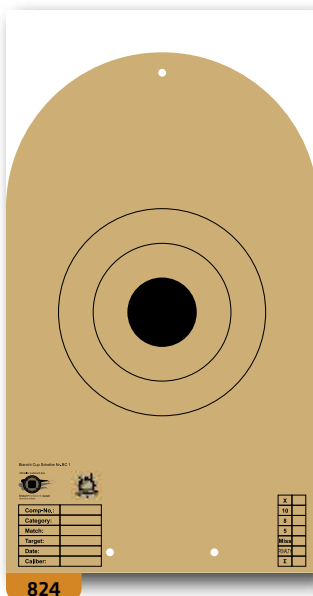
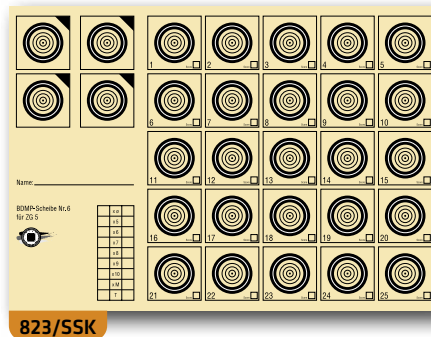
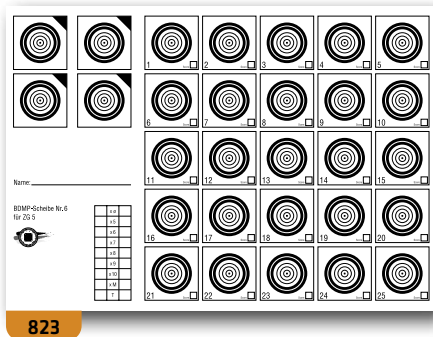



# BDMP-Sortiment

Bestell-Nr.	Artikelbeschreibung	Distanz (m)	Format (cm)	Mengen-Einheit	Preis (€)
1900/SCHBDMP	Schusspflaster schwarz, selbstklebend, Ø: 20 mm	-	-	1.000/Rolle	5,94
1900/CHBDMP	Schusspflaster chamois, selbstklebend, Ø: 20 mm	-	-	1.000/Rolle	5,94
1900/BRBDMP	Schusspflaster braun, selbstklebend, Ø: 20 mm	-	-	1.000/Rolle	5,94
1900/WBDMP	Schusspflaster weiß, selbstklebend, Ø: 20 mm	-	-	1.000/Rolle	5,94
3500/BRBDMP	Schusspflaster braun, selbstklebend, Ø: 35 mm	-	-	500/Rolle	7,08
1000/SCH	BDMP-Scheibe Bianchi Cup Zentrum rückseitig geschlitzt, vorgestanzt, selbstklebendes Haftpapier	-	Ø 10	100	29,06



1900/SCHBDMP



1900/CHBDMP



1900/BRBDMP



1900/WBDMP

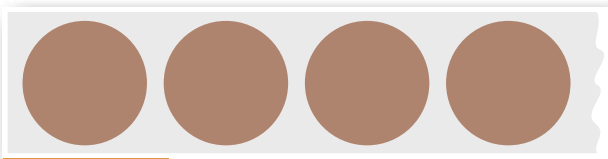

3500/BRBDMP

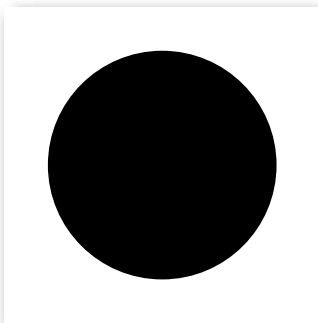

1000/SCH

## SONDERRABATTE

Wir gewähren auf alle	ab € 600,-	<b>2%</b>
Bestellungen mit einem	ab € 1.200,-	<b>3%</b>
Gesamtwarenwert inkl.	ab € 1.800,-	<b>4%</b>
MwSt. pro Sendung	ab € 2.400,-	<b>5%</b>
folgende Sonderrabatte:	ab € 3.000,-	<b>6%</b>

## VERSANDHINWEIS

Lieferungen ab 350,- € Rechnungswert (inkl. gesetzl. MwSt.) liefern wir frei Haus. Ausnahme nachfolgend beschrieben.

**Wichtiger Hinweis:** Abhängig vom Volumen Ihrer Bestellung (Bestellung enthält z.B. große Mengen Pappscheiben, insbes. Art.-Nr. 810/P) behalten wir uns vor, die Versandkosten anzupassen (Lieferung Paket od. Spedition), im Einzelfall informieren wir Sie über die anfallenden Kosten!



**braun-network GmbH**



Benzstraße 5  
D-57290 Neunkirchen



+49 2735 61978-17  
0800 6199942 (kostenlose Hotline Deutschland)



+49 2735 61978-15



info@schiessscheibe.de  
www.schiessscheibe.de

